

Взрывозащищённые светильники

Светильники светодиодные взрывозащищённые серии ССдВз «Линия»

Светильники светодиодные взрывозащищённые серии ССдВз «Линия» предназначены для стационарной установки с целью освещения рабочих и служебных зон. Область применения - взрывоопасные зоны класса 2 помещений и наружных установок.

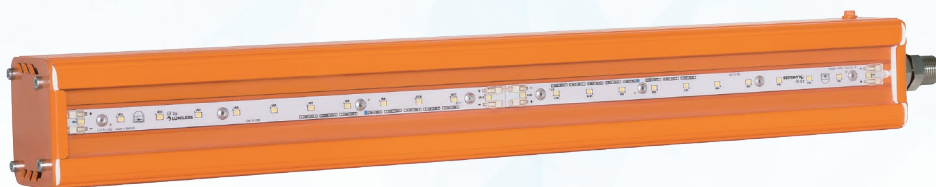

Технические характеристики

Напряжение питания сети	198-264 VAC / 176-280 VDC
Возможность низковольтного исполнения	12, 24, 36 VAC / VDC
Частота питающей сети переменного тока	50-60 Hz
Вид климатического исполнения	У 2
Индекс цветопередачи	Ra > 80
Пульсация светового потока	< 2%
Кривая силы света	Д
Кривая силы света с вторичной оптикой	К, Г, Ш
Угол раскрытия луча	120°
Угол раскрытия луча с вторичной оптикой	10°, 25°, 60°, 90°, 155°x65°
Производитель светодиодов	Lumileds
Возможность изготовления с БАП	3 h
Возможность диммирования по протоколам	DALI / Switch-Control (аналог 0-10V и 1-10V)
Срок службы	60000 h / 100000 h
Рабочая температура	-40°C .. +40°C / +5°C .. +40°C*
Степень защиты от воздействия ОС	IP 65 / 67
Цветовая температура	4000 K / 5000 K / 6000 K
Маркировка взрывозащиты	2Ex nA nC IIC T5 Gc X

* диапазон рабочих температур для светильников с блоком аварийного питания

Габаритные размеры:

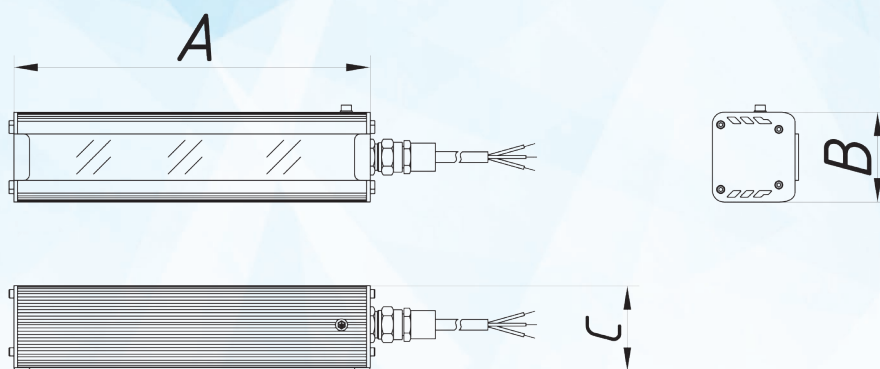

Переменные характеристики

Наименование	Потребляемая мощность, W	Световой поток, lm		Кол-во светодиодов (не менее)	Масса, kg (не более)	Габаритные размеры АхВхС, mm
		Модуля	Светильника			
«Линия 10 Ех»	10	1600	1100	12	2,0	302x75x72
«Линия 20 Ех»	20	3200	2200	24	3,0	602x75x72
«Линия 30 Ех»	30	4800	3300	36	4,0	902x75x72
«Линия 40 Ех»	40	6400	4400	48	5,0	1202x75x72
«Линия 50 Ех»	50	8000	5500	60	5,9	1502x75x72

Варианты крепления светильника:

Рым-гайки

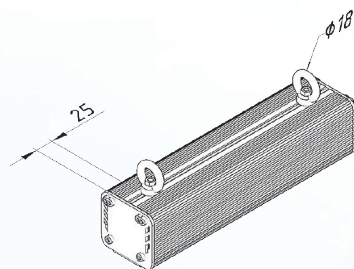

Накладное крепление

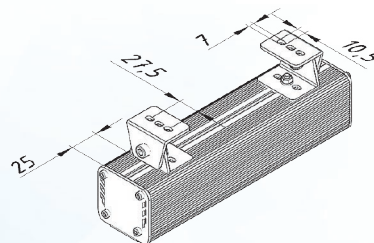

Скоба

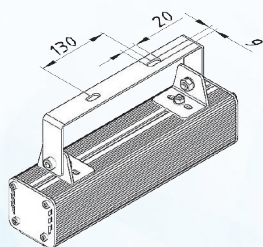

Рамка для подвесных потолков

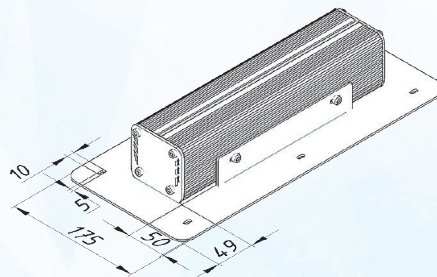

Кривые силы света:

кривая силы света Д

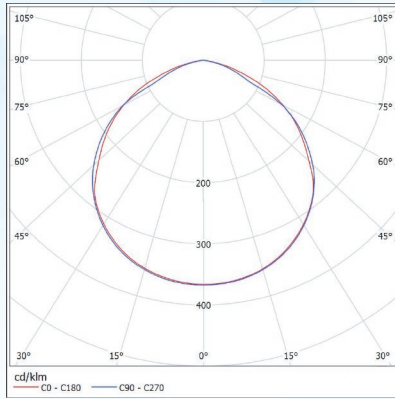

кривая силы света К

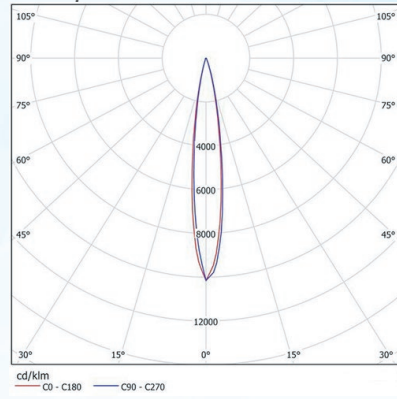

кривая силы света Г

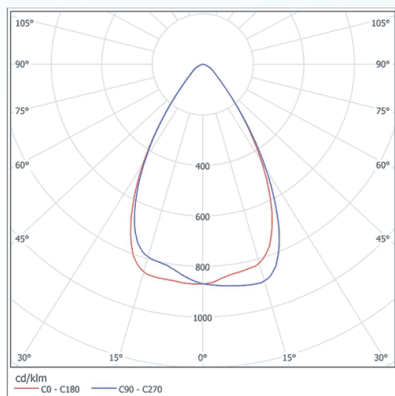

кривая силы света Ш

